

get started

INSTANT™ DUO® PLUS
MET WHISPER QUIETEN
CLEARCOOK
GEBRUIKERSHANDLEIDING

Instant

Welkom bij je nieuwe Instant Pot Duo Plus!

Welkom in de wereld van Instant Chefs bij jou thuis. We kijken ernaar uit u te ondersteunen op uw culinaire pad in de wereld van Instant Pot!

We hopen dat je verliefd wordt op je Instant Pot en ervan geniet je zult jarenlang veel plezier hebben in je keuken.



Scannen en aan de slag!

Om uw ervaring met Instant zo eenvoudig mogelijk te maken, hebben we 4 eenvoudige stappen gemaakt met instructievideo's om u te begeleiden. Scan de QR-code en volg de stappen om in een mum van tijd een expert te worden!



Bezoek het **YouTube-kanaal van Instant Brands Benelux** voor nuttige instructievideo's over producten.



Maak verbinding met de **InstantBrandsBenelux Facebook Community** en laat je inspireren met kooktips, trucs en recepten van deze actieve groep Instant thuishokks!

INHOUD

Belangrijke veiligheidsmaatregelen	2
Wat zit er in de doos	8
Uw Duo Plus Gebruiken	10
Ingebruikname	14
Het deksel gebruiken	20
Slow cooking	26
Rijst	28
Stoom	30
Saute	31
Yoghurt	33
Sous Vide	35
Taart	38
Keep Warm	40
Schoonmaken	41
Probleemoplossen	43
Foutcodes	45
Aanvullende informatie	47
Garantie	48

BELANGRIJK VEILIGHEIDSINSTRUCTIES

⚠️ WARNING

LEES ALLE INSTRUCTIES

Oppericht

CORRECT Plaats het apparaat alleen op een werkblad. Gebruik het apparaat altijd op een stabiele, niet-brandbare, vlakke ondergrond.

CORRECT Zorg ervoor dat alle onderdelen droog zijn en vrij van voedselresten voordat de kooktoestel op de bodem van het kooktoestel plaatst.

Plaats het apparaat **NIET** op of in de buurt van een heet gas- of elektrisch kooktoestel of een verwarmde oven.

Gebruik het apparaat **NIET** in de buurt van water of vlammen.

NIET buitenshuis gebruiken. Beschermen tegen direct zonlicht.

Plaats het apparaat **NIET** op iets dat de ventilatieopeningen aan de onderkant van het apparaat zou kunnen blokkeren

Algemeen gebruik

De uitneembare binnen kooktoestel wordt tijdens gebruik extreem heet en kan erg zwaar zijn als deze gevuld is met ingrediënten.

CORRECT Gebruik ovenhandschoenen bij het hanteren van de binnenste kooktoestel en het verwijderen van accessoires.

Plaats hete accessoires op een hittebestendig oppervlak of kookplaat.

CORRECT Wees voorzichtig bij het verwijderen van de kooktoestel van de bodem van het kooktoestel om brandwonden te voorkomen.

CORRECT Wees uiterst voorzichtig als de kooktoestel heet voedsel, hete olie of andere hete vloeistoffen bevat.

⚠ WARNING

CORRECT Gebruik alleen het Instant Brands-deksel dat bij de onderkant van het kooktoestel is geleverd. Het gebruik van deksels van andere snelkookpannen of airfryers kan leiden tot materiële schade.

Gebruik het apparaat **NIET** zonder dat de uitneembare binnenste kooktoestel op zijn plaats zit.

Raak het metalen deel van het deksel, de hete oppervlakken van het apparaat of de accessoires **NIET** aan tijdens of onmiddellijk na het koken, aangezien deze heet zijn. Om te dragen of te verplaatsen, pakt alleen de zijhandgrepen vast.

Gebruik dit apparaat **NIET** voor het frituren in olie.

Verplaats het apparaat **NIET** terwijl het in gebruik is. Wees uiterst voorzichtig bij het weggooien van heet vet.

Laat kinderen of personen met beperkte fysieke, zintuiglijke of mentale vaardigheden dit apparaat **NIET** bedienen. Nauwlettend toezicht is noodzakelijk wanneer een apparaat in de buurt is van of wordt gebruikt door kinderen en personen met verminderde fysieke, zintuiglijke of mentale vermogens.

Gebruik het apparaat alleen in het huishouden. Het is niet bedoeld voor commercieel gebruik.

Laat het apparaat tijdens gebruik **NIET** onbeheerd achter.

Pressure Cook (koken onder druk)

Dit apparaat staat tijdens het **Pressure Cook** (koken onder druk). Laat het apparaat vóór het openen de druk op **Natural** (natuurlijk) wijze aflaten of laat alle overtollige druk ontsnappen. Onjuist gebruik kan leiden tot brandwonden, letsel en/of materiële schade.

Zorg ervoor dat het apparaat goed gesloten is voordat u het gebruikt.

CORRECT Controleer of de stoomaflaatventiel is geïnstalleerd.

CORRECT Gebruik het Instant Brands-deksel bij snelkoken. Instructies voor het gebruik van het deksel vindt u in de gebruikershandleiding of snelstartgids.

⚠ WARNING

CORRECT Schakel het apparaat uit als er langer dan 3 minuten gestaag stoom uit de heteluchtuitlaat komt. Als er stoom uit de zijkanen van het deksel ontsnapt, schakel dan het apparaat uit en zorg ervoor dat de afdichtring correct is geplaatst.

CORRECT Controleer vóór gebruik de stoomafvoerlep, de stoomafvoerleiding, de antiblokkeerbeveiliging en de vlotterklep op verstopping. Raadpleeg de gebruikershandleiding voor instructies over het reinigen van deze onderdelen.

Verwijder het snelkookdeksel **NIET** met onbeschermden handen.

Probeer **NIET** het deksel van de basis van de Instant Pot-koker te forceren.

Verplaats het apparaat **NIET** als het onder druk staat.

Bedek of blokkeer de stoomaflaatventiel en/of vlotterklep **NIET** met een doek of ander voorwerp.

Probeer **NIET** het apparaat te openen voordat de druk is verdwenen en alle interne druk is verdwenen. Als u probeert het apparaat te openen terwijl het nog onder druk staat, kan dit leiden tot het plotseling vrijkomen van hete inhoud, met brandwonden of ander letsel tot gevolg letsel veroorzaken.

Plaats uw gezicht, handen of onbedekte huid **NIET** over de heteluchtopening terwijl het apparaat in werking is of onder restdruk staat. Leun niet over het apparaat wanneer u het deksel verwijdert.

Gevaar voor overvulling bij snelkoken

Als u de stoomtank te vol doet, bestaat het risico dat de stoomafvoerleiding verstopt raakt en er overdruk ontstaat.

Vul de binnenpot **NIET** boven de lijn "PC MAX — 2/3".

Vul de binnenpan **NIET** boven de "PC MAX - 1/2"-lijn bij het bereiden van voedsel dat uitzet tijdens het koken, zoals rijst, gedroogde bonen of gedroogde groenten.

⚠ WARNING

CORRECT Wees uiterst voorzichtig bij het koken en stomen van voedsel zoals appelmoes, veenbessen, Alkmaarse gort, havermout, erwten, pasta, enz., aangezien dit voedsel gaat schuimen, schuimen of spatten en de stoomafvoerbuïs, het ventiel en/of het stoomventiel kan beschadigen. of de stoomhendel verstoppen.

Vul de binnenpan **NIET** hoger dan de lijn "PC MAX-1/2" bij het bereiden van dit voedsel. Het niet in acht nemen van deze waarschuwing kan leiden tot persoonlijk letsel en/of schade aan eigendommen en maakt uw garantie ongeldig.

Plaats **GEEN** te groot voedsel in de binnenste kooktoestel, aangezien dit brand en/of letsel kan veroorzaken.

CORRECT Controleer of de afdichtring correct is geplaatst.

Accessoires

CORRECT Gebruik alleen accessoires die zijn goedgekeurd door Instant Brands. Het gebruik van onderdelen of accessoires die niet door de fabrikant worden aanbevolen, kan leiden tot letsel, brand of Risico op elektrische schokken.

CORRECT Gebruik bij de Duo Plus alleen de goedgekeurde roestvrijstalen binnenkookpot om het risico op drukverlies te verminderen.

CORRECT Om letsel en schade aan het apparaat te voorkomen, dient u de afdichtring alleen te vervangen door een afdichtring die is goedgekeurd voor de Instant Pot.

De meegeleverde accessoires zijn niet geschikt voor magnetrons, broodroosters of grills.

Verzorging en opslag

Laat het apparaat afkoelen tot kamertemperatuur voordat u het schoonmaakt of opbergt.

Bewaar **GEEN** materialen in de basis van het kooktoestel wanneer deze niet in gebruik is.

⚠ WARNING

Plaats geen brandbare stoffen in het multicookerlichaam of de binnenpan, zoals: Bijvoorbeeld papier, karton, plastic, piepschuim of hout

Stroomdraad

Er wordt gebruik gemaakt van een kort netsnoer om het risico te verkleinen dat kinderen naar het snoer grijpen, erin verstrikt raken of over een langer snoer struikelen. Houd het apparaat en de kabels uit de buurt van kinderen. Leg het snoer nooit over de rand van het aanrecht, gebruik nooit een stopcontact onder het aanrecht en gebruik nooit een verlengsnoer bij het snoer.

Zorg ervoor dat het netsnoer **NIET** in contact komt met hete oppervlakken of open vuur, inclusief de kookplaat.

NIET gebruiken met stroomomvormers of adapters, timers of afzonderlijke afstandsbedieningsystemen. Dit apparaat heeft een 2-polige geaarde stekker. Om het risico op een elektrische schok te verminderen: Sluit het netsnoer **UITSLUITEND** aan op een geaard stopcontact .

Verwijder **NIET** de BODEM.

Als het apparaat een afneembaar netsnoer heeft:

Om het apparaat op een stroombron aan te sluiten, steekt u altijd eerst het netsnoer in het apparaat en vervolgens in het stopcontact.

Elektrische waarschuwing

De kookplaat bevat elektrische onderdelen die een risico op elektrische schokken met zich meebrengen. Als u deze instructies niet opvolgt, kan dit leiden tot een elektrische schok.

Ter bescherming tegen elektrische schokken:

Om de verbinding te verbreken, selecteert u **Cancel** (annuleren) en koppelt u vervolgens de voedingsbron los. Haal altijd de stekker uit het stopcontact wanneer het apparaat niet wordt gebruikt, ook wanneer u het schoonmaakt en wanneer u onderdelen of accessoires verwijdert

⚠ WARNING

of toevoegt. Wanneer u de stekker uit het stopcontact haalt, houdt u de stekker vast. Trek nooit aan het netsnoer.

Controleer het apparaat en het netsnoer regelmatig.

Gebruik het apparaat niet als de kabel of stekker beschadigd is, er storingen zijn opgetreden of als het apparaat is gevallen of op welke manier dan ook beschadigd is. Neem voor hulp contact op met de klantenservice via e-mail **info@instantpot.nl** of telefonisch op **+31 (0)85 301 2306**. Probeer NOOIT zelf onderdelen van het apparaat te repareren, vervangen of wijzigen, aangezien dit kan leiden tot elektrische schokken, brand of persoonlijk letsel en de garantie ongeldig wordt.

Knoei niet met de veiligheidsmechanismen, aangezien dit kan leiden tot letsel of materiële schade.

Plaats **GEEN** vloeistoffen of voedsel van welke aard dan ook op de bodem van het kooktoestel zonder de binnenste kooktoestel.

Dompel het netsnoer, de stekker of het apparaat **NIET** onder in water of andere vloeistoffen.

Gebruik het apparaat alleen met 220-240V~ 50-60Hz.

Maak het apparaat **NIET** schoon door het af te spoelen onder de kraan.

BEWAAR DEZE INSTRUCTIES GOED

Wat zit er in de doos

Deksel

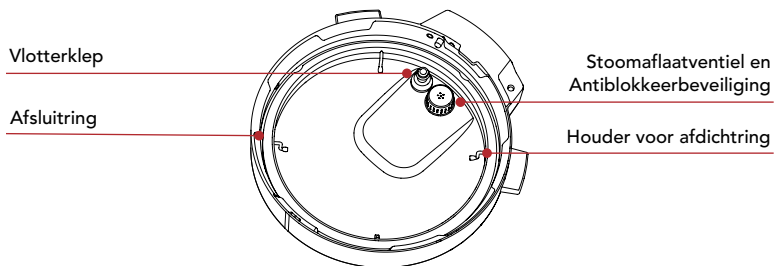
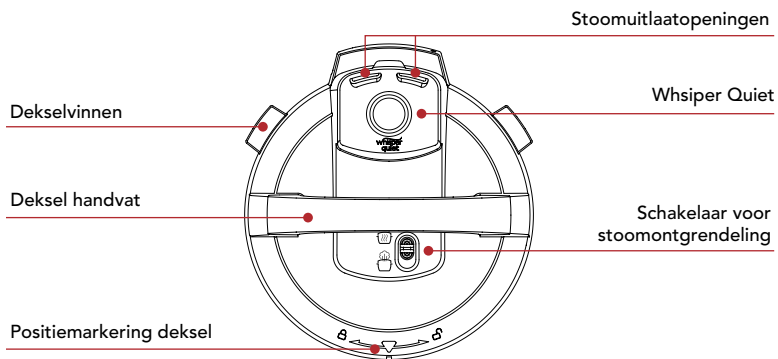

Binnenpan van roestvrij staal

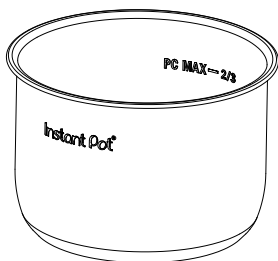

Kookplaat

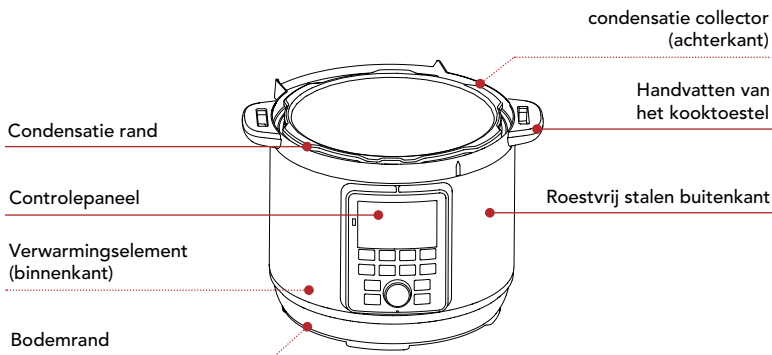

Onderdelen + Accessoires

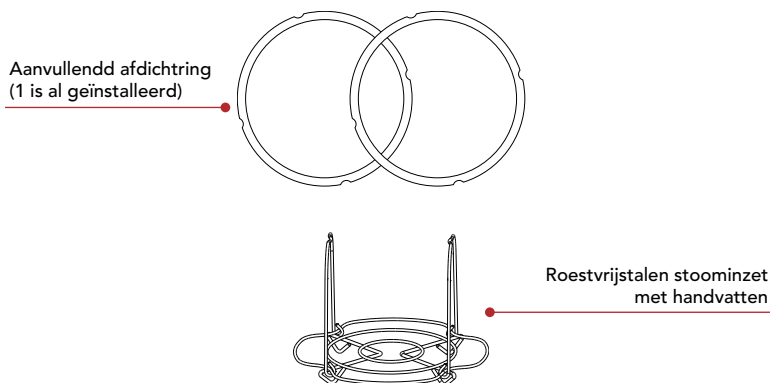

Afbeeldingen zijn uitsluitend ter illustratie en kunnen afwijken van het daadwerkelijke product.

Vergeet niet om te recyclen!

We hebben deze verpakking ontworpen met het oog op duurzaamheid. Recycle alles wat gerecycled kan worden waar u woont.

UW DUO PLUS MET WHISPERQUIET GEBRUIKEN

Controlepaneel

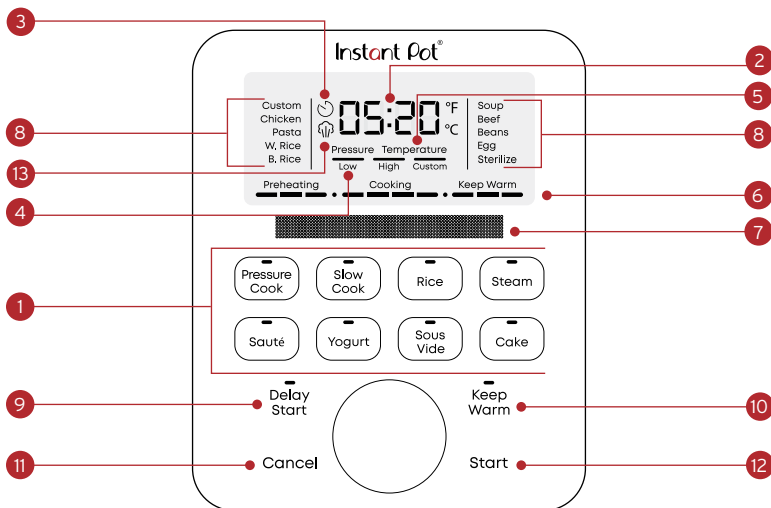

1. Intelligente programma-instellingen
 - Voorinstellingen
2. **Time** (tijd)
 - Bereidingstijd
 - Uitgestelde starttijd
 - Warmhoudtijd
3. Uitgestelde startindicator
 - Geeft aan dat de uitgestelde start actief is
4. Drukindicator
 - Wanneer deze brandt, geeft deze het geselecteerde drukniveau aan
5. Temperatuurdisplay
 - Als het lampje brandt, wordt de geselecteerde **Temperature** (temperatuur) weergegeven
6. Voortgangsbalk
 - Toont de voortgang van het koken
7. Berichtendisplay
 - Geeft kookinstructies weer
8. Kookprogramma's
 - Het actieve programma licht op
9. **Delay Start** (uitgestelde start)
 - Licht brandt AAN
10. **Keep Warm** (warm houden)
 - Licht brandt AAN
11. **Cancel** (annuleren)
12. **Start**
 - Wanneer dit brandt, is er druk aanwezig in het kooktoestel.
13. Stoomsymbool

Statusberichten

Op het bedieningspaneel wordt de informatie weergegeven die u nodig hebt om uw Instant Duo Plus te gebruiken.

OFF	Standby modus
On	Voorverwarmmodus
Hot	Het Sauté Smart programma is hier klaar voor Ingrediënten toevoegen
00:00	Time (tijd) <ul style="list-style-type: none">• Smart Programma: Resterende kooktijd• Startvertraging: Time (tijd) totdat het smart device start programma• Warmhouden: Time (tijd) waarin het voedsel is opgewarmd
boil	Het Yogurt Smart-programma bevindt zich in de Pasteurisatiecyclus
End	Slim programma beëindigd (warmhouden is uitgeschakeld)
Lid	Het deksel zit niet op het apparaat of is niet goed vastgezet
Food	Het kooktoestel raakt oververhit door gebrek aan vloeistof. Zie Problemen oplossen .
burn	Het kooktoestel raakt oververhit door gebrek aan vloeistof. Zie Problemen oplossen .
E*	Er is een fout opgetreden. Zie Problemen oplossen .

Geluid aan/Off (uit) zetten (Aan/Off (uit))

Geluid inschakelen

Houd in de stand-bymodus de knoppen **Delay Start** en **Keep Warm** 5 seconden ingedrukt. Op het display verschijnt de melding **Sound On** (geluid aan).

Geluid Uitschakelen

Houd in de stand-bymodus de knoppen **Delay Start & Keep Warm** 5 seconden ingedrukt. Op het display verschijnt de melding **Sound Off** (geluid uit). *De veiligheidspiepjes kunnen niet uitgeschakeld worden.*

Verandering in temperatuurschaal

Stel in op Fahrenheit

Wanneer u zich in de stand-by-modus bevindt (en de draaiknop is ingesteld op Celsius), houdt u de **draaiknop** 5 seconden ingedrukt. Op het display verschijnt de melding **Temp Unit F** (*Temperatuureenheid Fahrenheit*).

Stel in op Celsius

Wanneer u zich in de stand-bymodus bevindt (en de draaiknop is ingesteld op Fahrenheit), houdt u de **draaiknop** 5 seconden ingedrukt. Op het display verschijnt de melding **Temp Unit C** (*Temperatuureenheid Celcius*).

Startvertraging van het kookproces

U kunt een kooktimer instellen op minimaal 10 minuten of maximaal 24 uur.

1. Selecteer een slim programma, pas de instellingen aan, stel de gewenste instellingen in en druk vervolgens op **Delay Start**.
2. Wanneer het minutenveld knippert, draait u aan de **draaiknop** om de minuten in te stellen (in stappen van 10 minuten) en druk op **startknop** om te bevestigen.
3. De startuitstel start automatisch en de timer telt omlaag.
4. Wanneer de startuitstel eindigt, begint het intelligente programma.

Timer instellen (zonder koken)

Je kunt een timer instellen voor minimaal 1 minuut en maximaal 1 uur.

1. Als het apparaat is ingeschakeld en op het display **Ready** verschijnt wordt weergegeven, drukt u op **Delay Start**.
2. Wanneer het minutenveld knippert, draait u aan de **draaiknop** om de minuten in te stellen (in stappen van 1 minuut).
3. Druk op **Start**, om de timer te starten.

Stop met Cooking (koken)

Als u zich in de modus **Preheating** (voorverwarmen), Cooking (koken) of Warmhouden bevindt, drukt u op **Cancel** (annuleren). Op het display verschijnt de melding **Ready** (gereed) (Gereed).

Reset apparaat naar originele instellingen

Afzonderlijke programma's opnieuw instellen

- Wanneer het kooktoestel in de stand-bymodus staat, houdt u een programmaknop langer dan 3 seconden ingedrukt. Op het display verschijnt de melding **Ready** (gereed).

Het drukniveau, de kooktijd en de temperatuur van het programma worden teruggezet naar de fabrieksinstellingen.

Resetten van individuele programma's tijdens het koken

- Als de kookplaat in de kookmodus staat, houdt u de betreffende programmaknop langer dan 3 seconden ingedrukt. Het display keert terug naar het huidige kookprogramma, maar met de fabrieksinstellingen.

Het drukniveau, de kooktijd en de temperatuur van het programma worden teruggezet naar de fabrieksinstellingen.

Reset alle programma-instellingen

- Als het kooktoestel in de stand-bymodus staat, houdt u de knop **Cancel** (annuleren) langer dan 3 seconden ingedrukt. Op het display verschijnt de melding **Ready** (gereed).

Alle apparaatinstellingen worden teruggezet naar de fabrieksinstellingen.

INGEBRUIKNAME

Reinig voor gebruik.

1. Was de kooktoestel met heet water en afwasmiddel. Spoel het af en droog de buitenkant met een zachte doek. Je kunt de **binnenpan** ook in de vaatwasser reinigen.
2. Veeg het verwarmingselement aan de binnenkant van de kookplaat schoon. Veeg af met een zachte doek om er zeker van te zijn dat er geen verpakingsresten achterblijven.

Ingebruikname van de condenscollector

De condenscollector bevindt zich aan de achterkant van het onderste deel van het kooktoestel en vangt het overstromende vocht op van de condensrand. Het moet vóór het koken worden geplaatst en na elk gebruik worden geleegd en gespoeld.

Verwijder de condenscollector

Verwijder de opvangbak voor condenswater onderste deel van het kooktoestel verwijderd; trek niet naar beneden.

Let op de lipjes op de buitenpan van de multicooker en de groeven op de condensaatcollector.

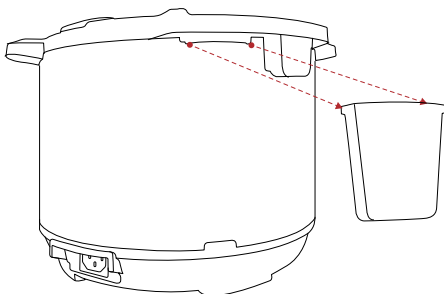

Bevestig de condenscollector.

- Lijn de groeven op de condenscollector uit met de Verwijder de lipjes aan de achterkant van het onderste deel van het kooktoestel en schuif de condenswateropvangbak op zijn plaats.

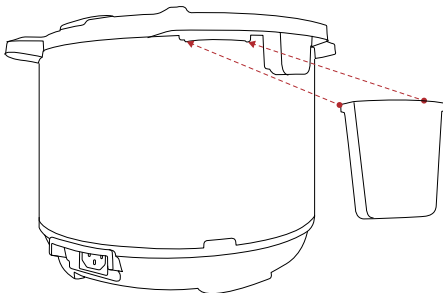

Gebruik van de afdichtring

Wanneer het deksel gesloten is, zorgt de aan de onderkant van het deksel bevestigde afdichtring voor een luchtdichte afdichting tussen het deksel en het onderste deel van het kooktoestel.

- De afdichtring moet vóór gebruik van de Instant Pot worden aangebracht en na ieder gebruik worden gereinigd.
- Plaats 1 afdichtring per keer; gebruik er één voor zoete gerechten en één voor hartige gerechten.
- Afdichtringen zullen bij normaal gebruik na verloop van tijd uitrekken uit. Om de veiligheid van uw product te garanderen, dient u de afdichtring elke 12 tot 18 maanden te vervangen. Vervang het eerder als u rek, vervorming of schade opmerkt.

Plaats de afdichtring

1. Plaats de afdichtring over de afdichtringhouder en druk deze stevig aan. Druk stevig aan om er zeker van te zijn dat er geen rimpels ontstaan.
2. De afdichtring moet goed aansluiten en mag er niet uitvallen, wanneer het deksel wordt omgedraaid.

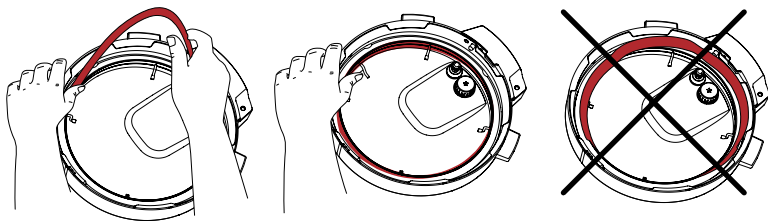

Verwijder de afdichtring

1. Pak de rand van de afdichtring vast en trek deze eruit de afdichtringhouder.
2. Controleer de houder om er zeker van te zijn dat deze aanwezig is vastgezet en gecentreerd en op een uniforme hoogte rond het gehele deksel. Als de afdichtringhouder vervormd is, probeer deze dan niet te repareren.

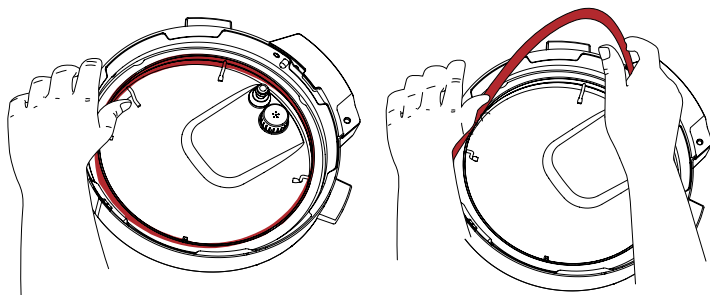

Antiblokkeerbeveiliging

De antiblokkeerbescherming voorkomt dat voedseldeeltjes door de stoomafvoerbuis naar boven bewegen, wat helpt bij het reguleren van de druk.

Als integraal onderdeel van de productveiligheid moet vóór gebruik een antiblokkeerbeveiliging worden geïnstalleerd en regelmatig worden gereinigd.

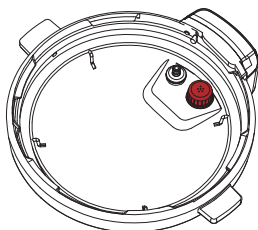

Verwijder de antiblokkeerbeveiliging

- Pak het deksel vast als een stuur en druk met uw duim stevig tegen de zijkant van de antiblokkeerbeveiliging (in de richting van de zijkant van het deksel en omhoog) totdat deze loskomt van de tanden eronder.

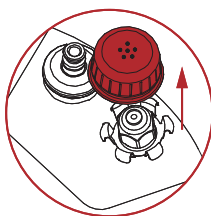

Bevestig de antiblokkeerbeveiliging

- Plaats de antiblokkeerkap op de tanden en druk deze naar beneden tot deze vastklikt. **Gebruik de snelkookpan NIET zonder dat de antiblokkeerbeveiliging is geïnstalleerd.**

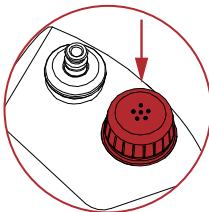

Sluit het netsnoer aan

- Wanneer u klaar bent om uw Instant Pot Duo Plus te gebruiken, steek het netsnoer in het stopcontact aan de achterkant van het apparaat.

Proefdraaien (watertest)

Een eerste watertest uitvoeren is een uitstekende manier om vertrouwd te raken met de werking en bediening van je nieuwe Instant Pot Duo Plus vóórdat je echt een maaltijd gaat bereiden.

Een watertest uitvoeren:

1. Vul de binnenpan met 500 ml water.
2. Plaats de binnenpan in de Instant Pot Duo Plus.
3. Plaats het deksel en sluit deze door te draaien.
Zie eventueel 'Het deksel sluiten' hieronder.
4. Druk op **Pressure Cook** (snelkoken) op het bedieningspaneel.
5. Druk op de draaiknop en draai deze vervolgens om de kooktijd in te stellen op 5 minuten.
6. Druk op **Keep Warm** (warmhouden) om de warmhoudfunctie uit te schakelen, want dit programma is niet nodig voor deze test.

7. Druk op **Start** om te beginnen. Op het display verschijnt **Preheating** (voorverwarmen).
8. Wanneer **Cooking** (koken) voltooid is, verschijnt het bericht **DO NOT OPEN DEKSEL** op het display.
9. Laat de stoom ontsnappen door de stoomvrijgaveschakelaar naar de **ontluchtingspositie** te draaien. Wanneer de stoom volledig is vrijgegeven, verschijnen afwisselend de berichten **OK to open lid** (OK om deksel te openen) en **End** (einde) op het display.

Zie ook hoofdstuk 'Stoom afblazen' hieronder.
10. Ontgrendel en open het deksel.

Zie ook hoofdstuk 'Het deksel ontgrendelen' hieronder
11. Gooi het resterende water weg, was en droog vervolgens de binnenpan.

Het toestel werkt naar behoren en u bent nu klaar om een maaltijd te bereiden in uw Instant Vortex Plus!

HET DEKSEL GEBRUIKEN

U gebruikt het snelkookdeksel voor de meeste kookprogramma's en vooral voor snelkoken. Gebruik altijd en **alleen** het snelkookdeksel dat bij deze Instant Pot Duo Plus kookbasis is geleverd.

Deksel sluiten en vergrendelen

Bij snelkoken moet het deksel goed gesloten zijn, zodat de stoom niet kan ontsnappen. Wanneer u het deksel op de bodem van het kooktoestel plaatst:

1. Lijn de lijn op het deksel **Off** (uit) met de pijl aan de zijkant van het bedieningspaneel .

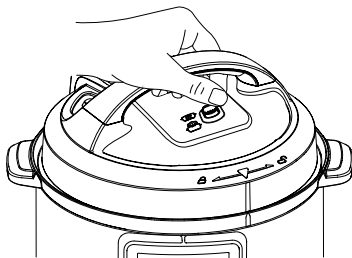

2. Draai het deksel met de klok mee tot aan de lijn op de het deksel is uitgelijnd met de lijn op het bedieningspaneel.

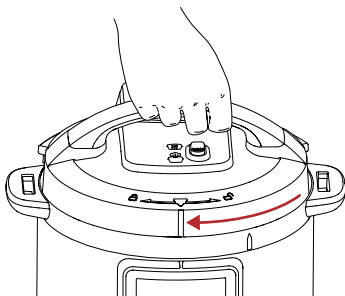

*Als het deksel niet gesloten en vergrendeld is wanneer u een kookprogramma start, verschijnt de melding **Durn to Lock Lid** (draai deksel om te vergrendelen) op het display en zal het apparaat geen druk opbouwen.*

Deksel ontgrendelen en openen

Zodra de stoom volledig is ontsnapt, moet u het deksel ontgrendelen voordat u het opent:

1. Draai het deksel tegen de klok in totdat de lijn op het deksel op één lijn staat met de pijl op de zijkant van het bedieningspaneel.

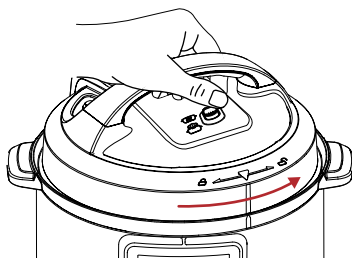

2. Til het deksel voorzichtig omhoog en weg van het kooktoestel.

*Wanneer een kookprogramma is beëindigd en de stoom is vrijgegeven, verdwijnt het stoomsymbool van het display  en verschijnen de berichten **END** en **OK to Open Lid** (open de deksel).*

Stoom vrijlaten

De Instant Pot Duo Plus kan op natuurlijke of snelle wijze stoom vrijlaten. Kies de optie die het beste past bij het soort voedsel dat u bereidt.

Natural (natuurlijke) stoomafgifte

1. Laat na het **Cooking** (koken), de stoomvrijgaveschakelaar in de Afdichtingspositie  staan totdat alle druk is verdwenen.

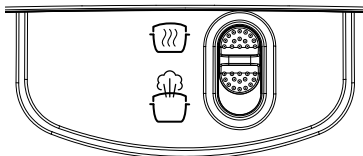

2. Wanneer de druk is opgeheven, verdwijnt het stoomsymbool op het display  en verschijnt de melding **OK om deksel te openen**, verwijder het deksel.

Snelle afgifte van stoom

Laat **Quick** (snel) stoom ontsnappen nadat u de stoomvrijgaveschakelaar in de ventilatiestand hebt gezet. Gebruik voor: Voedsel dat niet te gaar mag worden, zoals groenten en zeevruchten.

1. Zet na het **Cooking** (koken) de stoomvrijgaveschakelaar in de **Ventilatiestand**  en wacht tot alle druk is verdwenen.

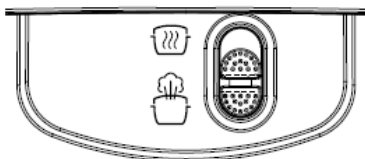

2. Wanneer de druk is opgeheven, verdwijnt het stoomsymbool op het display en verschijnt de melding **OK to Open Lid** (deksel kan geopend worden). Verwijder het deksel.

⚠ Wees voorzichtig bij snelkoken

Dit apparaat kookt onder druk. Laat overtollige druk en stoom altijd eerst volledig uit het apparaat ontsnappen voordat u het deksel opent. **GEBRUIK NOOIT KRACHT OM HET DEKSEL OPEN TE FORCEREN.** Zonder druk gaat het deksel altijd makkelijk open. Als het deksel wordt geopend terwijl er nog druk op de Instant Pot staat, kan dit leiden tot brandwonden, persoonlijk letsel en/of materiële schade. Zie het document Veiligheid, onderhoud en garantie voor meer informatie.

Pressure cooking (snelkoken)

Met snelkoken wordt voedsel snel en gelijkmatig gekookt met behulp van stoom onder druk. Elk intelligent programma is ontworpen om onder druk een specifiek soort voedsel te bereiden. U kunt de instellingen aanpassen aan uw receptspecificaties.

Kies **Off** (uit) deze slimme programma's:

Programma	Standaard kooktijd	Minimum en tijd	Maximaal kooktijd	Standaard drukniveau
Custom (Aangepast)	10 minuten (00:10)	0 minuten (00:00)	0 minuten (00:00)	High (hoog)
Chicken (Kip)	10 minuten (00:10)	0 minuten (00:00)	0 minuten (00:00)	High (hoog)
Pasta (Pasta)	1 minuut (00:01)	0 minuten (00:00)	0 minuten (00:00)	High (hoog)
Soup (Soep)	30 minuten (00:30)	0 minuten (00:00)	0 minuten (00:00)	High (hoog)
Beef (Rundvlees)	30 minuten (00:30)	0 minuten (00:00)	0 minuten (00:00)	High (hoog)
Beans (Bonen)	20 minuten (00:20)	0 minuten (00:00)	0 minuten (00:00)	High (hoog)
Eggs (Eieren)	5 minuten (00:05)	0 minuten (00:00)	0 minuten (00:00)	Low (laag)
Sterilize (Steriliseren)	10 minuten (00:10)	0 minuten (00:00)	0 minuten (00:00)	High (hoog)

Overige instellingen

- De automatische warmhoudfunctie (Keep Warm) staat voor alle snelkookprogramma's standaard aan.
- De startuitstel (Delay Start) is beschikbaar voor alle snelkookprogramma's.

Hoe snelkoken

Vorbereiding

Snij, hak, breng op smaak of marineer uw ingrediënten volgens het recept.

Preheating (voorverwarmen)

1. Doe de ingrediënten in de kooktoestel en plaats deze in de pan kookplaat.
2. Plaats het deksel op het onderste deel van het kooktoestel en sluit het deksel.
3. Druk op **Pressure Cook** (snelkoken) op het bedieningspaneel.
4. Draai aan de draaiknop om de gewenste intelligent te selecteren programma en druk vervolgens op de draaiknop om het te selecteren.
5. De standaard bereidingstijd knippert. Om het te selecteren, drukt u op de draaiknop. Of draai aan de draaiknop om deze te wijzigen en druk vervolgens op de draaiknop om deze te selecteren.
6. Het standaarddrukkniveau knippert. Druk om te selecteren draaiknop. Of draai aan de draaiknop om deze te wijzigen en druk vervolgens op de draaiknop om deze te selecteren.
7. Om het koken uit te stellen, drukt u op **Delay Start** (uitgestelde start) en draai vervolgens aan de draaiknop om de vertragingstijd te selecteren.
8. De functie **Keep Warm** (warmhouden) is standaard ingeschakeld. Druk op **Keep Warm** (warmhouden) om deze uit te schakelen.
9. Druk op **Start**. Op het display verschijnt de melding **Preheating** (voorverwarmen) en het apparaat bouwt druk op.

Het kan 10 tot 15 minuten duren voordat de kookdruk wordt bereikt. Diepvriesproducten verlengen de voorverwarmtijd.

Koken

1. Wanneer het afdrukken gereed is, verschijnt het bericht **Do Not Open Lid** (deksel niet openen) op het display. Het koken begint en de voortgangsbalk toont **Cooking** (koken).
2. De kooktijd (Time) begint af te tellen.

*U kunt op elk moment op **Cancel** (annuleren) drukken om het koken te stoppen.*

Beëindig het kookproces

1. Wanneer de timer 00:00 uur bereikt, stopt het **Cooking** (koken).
2. Wanneer de warmhoudfunctie is ingeschakeld, begint de **Time** (tijd) op te tellen.

Stoom afblazen

Kies de stoomafgiftemethode die geschikt is voor uw recept.

Voor gedetailleerde informatie, zie "Stoom afblazen."

Vloeistof gebruiken om stoom te genereren

Bij snelkoken moet er vloeistof in de binnenpan zitten, zodat de benodigde stoom kan worden gegenereerd. Afhankelijk van de grootte van uw Instant Pot Duo Plus heeft u de volgende minimale hoeveelheden nodig:

Instant potmaat	Minimale hoeveelheid vloeistof hiervoor Snelkoken*
5,7 liter	12 oz / 375 ml

**Tenzij anders vermeld in het recept.*

De vloeistoffen voor snelkoken moeten op waterbasis zijn, zoals bouillon, bouillon, soep of sap. Als u ingeblikte, gecondenseerde soep of roomsoep gebruikt, voeg dan water toe zoals hierboven aangegeven.

SLOW COOKING

Met slowcooking kunt u uw favoriete recepten bereiden voor smoren en stomen - net zoals oma dat vroeger deed. Met dit programma wordt het voedsel niet onder druk bereid.

Kies uit deze slimme programma's:

Programma	Standaard kooktijd	Minimale kooktijd	Maximaal kooktijd	Standaard drukniveau
Custom (Aangepast)	4 uur (04:00)	30 minuten (00:30)	99 uur, 30 minuten (99:30)	High (hoog)
Chicken (Kip)	4 uur (04:00)	30 minuten (00:30)	99 uur, 30 minuten (99:30)	High (hoog)
Pasta (Pasta)	3uur (03:00)	30 minuten (00:30)	99 uur, 30 minuten (99:30)	High (hoog)
Soup (Soep)	6 uur (06:00)	30 minuten (00:30)	99 uur, 30 minuten (99:30)	High (hoog)
Beef (Rundvlees)	6 uur (06:00)	30 minuten (00:30)	99 uur, 30 minuten (99:30)	High (hoog)
Beans (Bonen)	8 uur (08:00)	30 minuten (00:30)	99 uur, 30 minuten (99:30)	High (hoog)

Andere opties

- De automatische warmhoudfunctie (Keep Warm) staat standaard aan voor alle slowcookerprogramma's.
- Uitgestelde start (Delayed Start) is beschikbaar voor alle slowcookerprogramma's.

Zo werkt slowcooking

Voorbereiding

Snijd, hak, breng op smaak of marineer uw ingrediënten volgens het recept.

Koken

1. Doe de ingrediënten in de binnenpan en plaats deze in de Instant Pot.
2. Plaats het deksel op de Instant Pot en sluit het deksel.
3. Druk op **Slow cooking**.
4. Draai aan de draaiknop om het gewenste programma te kiezen en druk vervolgens op de draaiknop om het te activeren .
5. De standaard bereidingstijd knippert. Druk om te selecteren draaiknop. U kunt de waarde ook wijzigen door deze te wijzigen met de draaiknop en vervolgens op de draaiknop te drukken om deze te selecteren.
6. De standaard bereidingstemperatuur knippert. Om het te selecteren, drukt u op de draaiknop, of wijzig de waarde door de draaiknop te draaien.
7. Je kunt het koken uitstellen als je dat wilt. Druk op **Delay Start** (uitgestelde start) en draai de draaiknop om de tijd in te stellen.
8. Keep Warm (warmhouden) is standaard Ingeschakeld. Druk op Keep Warm (warmhouden) om de functie uit te schakelen.
9. Druk op **Start**. Het **Preheating** (voorverwarmen) begint. Als de Instant Pot opgewarmd is begint het kookproces en toont de voortgangsbalk **Cooking** (koken).
10. De kooktijd begint af te tellen.

*U kunt op elk moment op **Cancel** (annuleren) drukken om het koken te stoppen.*

Einde van het kookproces

1. Wanneer de timer 00:00 uur bereikt, stopt het koken.
2. Wanneer de warmhoudfunctie is ingeschakeld, begint **Time** (tijd) op te tellen.

RIJST

Het Rijstprogramma kookt de rijst snel en gelijkmatig met stoom onder druk. U kunt de instellingen aanpassen aan uw receptspecificaties.

Kies uit deze slimme programma's:

Programma	Standaard kooktijd	Minimale kooktijd	Maximaal kooktijd	Standaard drukniveau
Custom (aangepast)	12 minuten (00:12)	0 minuten (00:00)	1 uur (01:00)	Low (laag)
White Rice (Witte rijst)	12 minuten (00:12)	0 minuten (00:00)	30 minuten (00:30)	Low (laag)
Brown Rice (Bruine rijst)	30 minuten (00:30)	0 minuten (00:00)	1 uur (01:00)	High (hoog)

Andere opties

- De automatische warmhoudfunctie(Keep Warm) is voor alle rijstprogramma's standaard ingeschakeld.
- Uitgestelde start is beschikbaar voor alle rijstprogramma's.

Hoe rijst te koken)

1. Doe de ingrediënten in de kooktoestel en plaats deze in de pan kookplaat.
2. Plaats het deksel op het onderste deel van het kooktoestel en sluit het deksel.
3. Druk op **Rice** op het bedieningspaneel.
4. Draai aan de draaiknop om de gewenste intelligent te selecteren programma en druk vervolgens op de draaiknop om het te selecteren.
5. De standaard bereidingstijd knippert. Druk om te selecteren draaiknop. U kunt de waarde ook wijzigen door deze te wijzigen met de draaiknop en vervolgens op de draaiknop te drukken om deze te selecteren.

6. Het standaard drukniveau knippert. Druk op de draaiknop om te selecteren. Of wijzig de waarde door aan de draaiknop te draaien.
7. U kunt het koken uitstellen als u dat wenst. Druk op **Delayed Start** (uitgestelde start) en draai de draaiknop om de uitsteltijd te selecteren.
8. Warmhouden is standaard ingeschakeld. Druk op Keep Warm om de functie uit te schakelen.
9. Druk op **Start**. Op het display verschijnt de melding **Preheating** (Voorverwarmen) en het apparaat bouwt druk op.

Het kan 10 tot 15 minuten duren voordat de kookdruk wordt bereikt.

Koken

1. Wanneer het toestel op druk is, verschijnt het bericht **Do Not Open Lid** op het display. Het kookproces begint en de voortgangsbalk geeft het **Cooking** (koken) weer.
2. De kooktijd begint af te tellen.

*U kunt op elk moment op **Cancel** (annuleren) drukken om het koken te stoppen.*

Einde van het kookproces

1. Wanneer de timer 00:00 uur bereikt, stopt het koken.
2. Wanneer de warmhoudfunctie is ingeschakeld, loopt de **Time** (tijd) optellen.

Stoom afblazen

Kies de stoomafgiftemethode die geschikt is voor uw recept.

Voor gedetailleerde informatie, zie "Stoom afblazen."

STOOM

Het stoomprogramma bereidt het voedsel met stoom maar zonder druk; het is vooral handig voor groenten zoals broccoli, courgette, wortelen en andere. U kunt de instellingen aanpassen aan uw recept of uw smaak.

Programma	Standaard kooktijd	Minimale kooktijd	Maximaal kooktijd	Standaard temperatuur
Custom (aangepast)	10 minuten (00:10)	1 minuut (00:01)	1 uur (01:00)	High (hoog)

Andere opties

- De automatische warmhoudfunctie is niet beschikbaar.
- Startuitlet is niet beschikbaar.

Hoe te stomen

Vorbereiding

Snijd of hak de ingrediënten volgens uw recept.

Koken

1. Doe de ingrediënten in de kooktoestel en plaats deze in de pan kookplaat.
2. Plaats het deksel op het onderste deel van het kooktoestel en sluit het plafond.
3. Druk op **Steam** (stomen) en "Custom" zal op het bedieningspaneel knipperen.
4. De standaard bereidingstijd knippert. Om deze te bevestigen, druk op de draaiknop. U kunt de waarde ook wijzigen door aan de draaiknop te draaien en er vervolgens op te drukken om te bevestigen.
5. De standaard bereidingstemperatuur knippert. Om het te selecteren, drukt u op de draaiknop. Of wijzig de waarde door aan de draaiknop te draaien en vervolgens te drukken om te bevestigen.

6. Druk op **Start**. Het **Preheating** (voorverwarmen) begint. Als het apparaat is klaar, het kookproces begint en de voortgangsbalk toont het **Cooking** (koken).

7. De kooktijd begint af te tellen.

*U kunt op elk moment op **Cancel** (annuleren) drukken om te stoppen.*

Einde bereiding

- Wanneer de timer 00:00 bereikt, eindigt de bereiding.

Sauté (sauteren)

Gebruik **Saute** (sauteren) in plaats van een koekenpan of pan. **Saute** (sauteren) kan de smaak van uw eten verdiepen of sauzen laten sudderen, dikker maken of inkoken.

Kies uit deze slimme programma's:

Programma	Kooktemperatuur (vast)	Standaard kooktijd	Minimale kooktijd	Maximaal Bereidingstijd
Low (laag)	221° F (105° C)	30 minuten (00:30)	1 minuut (00:01)	1 uur (01:00)
High (hoog)	375° F (190° C)	30 minuten (00:30)	1 minuut (00:01)	1 uur (01:00)
Custom (aangepast) 1	203° F (95° C)	30 minuten (00:30)	1 minuut (00:01)	1 uur (01:00)
Custom (aangepast) 2	230° F (110° C)	30 minuten (00:30)	1 minuut (00:01)	1 uur (01:00)
Custom (aangepast) 3	275° F (135° C)	30 minuten (00:30)	1 minuut (00:01)	1 uur (01:00)
Custom (aangepast) 4	320° F (160° C)	30 minuten (00:30)	1 minuut (00:01)	1 uur (01:00)
Custom (aangepast) 5	375° F (190° C)	30 minuten (00:30)	1 minuut (00:01)	1 uur (01:00)

Overige instellingen

- De automatische warmhoudfunctie is standaard uitgeschakeld.
- Startuitstel is niet beschikbaar.

Hoe te sauteren

Vorbereiding

Snijd, hak, breng op smaak of marineer uw ingrediënten volgens het recept.

Preheating (voorverwarmen)

1. Plaats de lege binnenpan in de Instant Pot. Het deksel mag geplaatst, maar niet gesloten worden.
2. Druk op **Saute** (sauteren) en het aangepaste intelligente programma zal knipperen.
3. De standaard bereidingstijd knippert. Druk om te selecteren draaiknop. U kunt de waarde ook wijzigen door deze te wijzigen met de draaiknop en vervolgens op de draaiknop te drukken om deze te selecteren.
4. De standaard bereidingstemperatuur knippert. Om het te selecteren, drukt u op de draaiknop, of verander de waarde door aan de draaiknop te draaien.
5. Druk op **Start**. Het kookproces begint en de voortgangsbalk geeft **Preheating** (voorverwarmen) aan.

Koken

1. Wanneer op het display **Hot** (heet) verschijnt, voeg dan de ingrediënten toe zonder het deksel te sluiten.
2. De kooktijd begint af te tellen.

*U kunt op elk moment op **Cancel** (annuleren) drukken om het koken te stoppen.*

Einde van het kookproces

- Wanneer de timer 00:00 bereikt, stopt het koken.

Sauteer vóór snelkoken of slow cooking

Vaak wilt u voedsel sauteren om het te bruinen voordat u het verder kookt.

1. Frituur ingrediënten.
2. Druk op **Cancel** (annuleren)

*U kunt nu de kooktoestel blussen voordat u begint met **Pressure Cook** (snelkoken) of schakel over naar **Slow cooking** (zie **Blussen** hieronder)*

3. Selecteer het slimme programma dat je wilt gebruiken om het koken te voltooien.

Blussen

Bij blussen wordt een vloeistof aan een hete pan toegevoegd, waardoor alle heerlijke, gekaramelliseerde stukjes die aan de bodem vastzitten, los komen.

1. Haal het te sauteren voedsel uit de Instant Pot.
2. Giet water, bouillon of wijn erbij.
3. Gebruik een houten lepel of siliconen spatel om het voedsel dat aan de bodem van binnenpan vastzit los te maken.

YOGHURT

Met je Instant Pot Duo Plus maak je eenvoudig heerlijke gefermenteerde yoghurt met of zonder melk.

Kies één van deze instellingen in het Yogurt Smart programma:

Procedure	Standaard kooktijd	Standaard temperatuur	Aangepast Tijdsbestek
Pasteurise (pasteuriseren)	3 minuten (00:03)	High (hoog)	N.v.t
Ferment (fermenteren / zuivel)	8 uur (08:00)	Low (laag)	N.v.t
Ferment (fermenteren, zuivelvrij, aangepast)	8 uur (08:00) (verstelbaar)	Low (laag) (verstelbaar)	Minimaal 30 minuten (00:30) Maximaal 99 uur en 30 minuten (99:30)

Andere opties

- Automatische warmhoudfunctie niet beschikbaar.
- Startuutstel is niet beschikbaar.

Hoe yoghurt te maken

Pasteuriseer melk

1. Giet de melk in de binnenpan en plaats deze in de Instant Pot.
2. Plaats het deksel op de Instant Pot en sluit het deksel.
3. Druk op **Yoghurt** en het aangepaste intelligente programma zal knipperen.
4. De standaard bereidingstijd knippert. Druk op de draaiknop om een aangepaste instelling te selecteren.
5. Gebruik de draaiknop om de standaardtemperatuur te wijzigen in **High** (hoog). Op het display verschijnt **BOIL** (koken).
6. Druk op **Start**. Het kookproces begint en de voortgangsbalk geeft **Preheating** (voorverwarmen) aan.
7. Wanneer de pasteurisatie voltooid is, toont het display **End** (einde).

Om gepasteuriseerd te kunnen worden, moet de melk een minimumtemperatuur van 72°C bereiken.

Cultuur/starter toevoegen

1. Laat gepasteuriseerde melk afkoelen tot 43°C.
2. Voeg een startercultuur toe aan de melk volgens de instructies op de verpakking.
Als je yoghurt als voorgerecht gebruikt, zorg er dan voor dat er een actieve cultuur in zit. Meng 30 ml (2 eetlepels) yoghurt per 3,7 liter melk of volg een beproefd recept.
3. Plaats het deksel erop en sluit deze.

Fermenteren

1. Druk op **Yoghurt**.
2. Zet **Yoghurt** op **Normal** (normaal) door er nogmaals op te drukken; de display toont 8 uur (08:00 uur).
3. De vooraf ingestelde gistingstijd knippert. Druk op de draaiknop om te selecteren. U kunt de waarde ook wijzigen door deze te wijzigen met de draaiknop en vervolgens op de draaiknop te drukken om deze te selecteren.
4. Na 10 seconden begint de kookplaat op te warmen; het display toont de timer, die vanaf 00:00 uur optelt.
5. Wanneer de gisting voltooid is, piept het apparaat en verschijnt **End** (einde) op het display.
Hoe langer de gisting duurt, hoe intenser de yoghurt smaakt.
6. Laat de yoghurt afkoelen.
7. Zet het 12-24 uur in de koelkast, zodat de smaken zich kunnen ontwikkelen.

Hoeveel moet ik voorbereiden?

Instant Potmaat	Minimale hoeveelheid melk	Maximale melkhoeveelheid
5,7 liter	1000 ml	3,8 liter

SOUS VIDE

Bij sous vide (vacuüm koken) wordt voedsel gedurende langere tijd onder water gekookt in een luchtdichte, gevacumeerde voedselveilige zak. Het eten kookt in zijn eigen sap en is heerlijk en zeer mals. Met dit programma wordt het voedsel niet onder druk bereid.

U moet het snelkookdeksel gebruiken om een nauwkeurige en stabiele temperatuur te bereiken.

Kies Off (uit) deze slimme programma's:

Programma	Standaard temperatuur	Standaard kooktijd	Maximale kooktijd
Custom (aangepast)	56°C 133°F	3 uur (03:00)	99 uur, 30 minuten (99:30)
Chicken (kip)	60°C 140°F	2 uur (02:00)	99 uur, 30 minuten (99:30)
Beef (rundvlees)	54°C 130°F	2 uur (02:00)	99 uur, 30 minuten (99:30)
Eggs (eieren)	70°C 158°F	30 minuten (00:30)	24 uur (24:00)

Andere opties

- De automatische warmhoudfunctie is standaard uitgeschakeld.
- Startuitlet is niet beschikbaar.

Wat je nodig hebt voor vacuüm koken

- Serveertang.
- Voedselveilige, luchtdichte, hersluitbare voedselzakken.

OF

- Een vacuümsealer en voedselveilige vacuümzakken.

Zo werkt vacuüm koken

Vorbereitung

1. Snijd, hak, breng op smaak of marineer je ingrediënten Recept.
2. Voeg de ingrediënten toe aan de kookzak en sluit deze af Goed.

Preheating (voorverwarmen)

1. Plaats de lege binnenpan in de Instant Pot. Plaats en vergrendel het deksel.
2. Druk op **Sous Vide** (vacuüm koken) op het bedieningspaneel.
3. Draai aan de draaiknop om de gewenste intelligent te selecteren programma en druk vervolgens op de draaiknop om het te selecteren.
4. De standaard bereidingstijd knippert. Druk om te selecteren draaiknop. U kunt de waarde ook wijzigen door deze te wijzigen met de draaiknop en vervolgens op de draaiknop te drukken om deze te selecteren.

5. De standaardtemperatuur knippert. Druk op de draaiknop om te selecteren. Of wijzig de waarde door aan de draaiknop te draaien.
6. Druk op **Start**. Op het display verschijnt **Preheating** (voorverwarmen) en de Instant Pot begint te verwarmen..

Koken

1. Wanneer het display **Hot** (heet) toont, ontgrendel en open het deksel.
2. Plaats de afgesloten kookzak in de binnenpan en sluit en vergrendel het deksel weer.
3. De kooktijd begint af te tellen.
4. Wanneer de timer 00:00 uur bereikt, stopt het koken.

*U kunt op elk moment op **Cancel** (annuleren) drukken om het koken te stoppen.*

Voedsel verwijderen

Nadat het kookproces is beëindigd, verschijnt **End** (einde) op het display. Open het deksel en verwijder voorzichtig de kookzak met een tang.

TAART

Het intelligente taartprogramma maakt gebruik van stoom onder druk om taarten, vooral cheesecakes, snel en gelijkmatig te **Bake** (bakken). U kunt de instellingen aanpassen aan uw receptspecificaties.

Programma	Standaard kooktijd	Minimale kooktijd	Maximaal kooktijd	Standaard drukniveau
Custom (aangepast)	30 minuten (00:30)	1 minuut (00:01)	4 uur (04:00)	High (hoog)

Andere opties

- De automatische warmhoudfunctie is standaard ingeschakeld
- Startuitlet is beschikbaar.

Hoe te snelkoken

Vorbereiding

Bereid de ingrediënten volgens uw recept.

Preheating (voorverwarmen)

1. Doe de ingrediënten in de kooktoestel en plaats deze in de pan kookplaat.
2. Plaats het deksel op het onderste deel van het kooktoestel en sluit het deksel.
3. Druk op **Cake** (taart) en het aangepaste intelligente programma zal knipperen.
4. De standaard bereidingstijd knippert. Druk om te selecteren Draaiknop. U kunt de waarde ook wijzigen door deze te wijzigen met de draaiknop en vervolgens op de draaiknop te drukken om deze te selecteren.
5. Het standaarddrukkniveau knippert. Druk op de draaiknop om te selecteren. Of wijzig de waarde door aan de draaiknop te draaien.
6. U kunt het koken uitstellen als u dat wenst. Druk op **Delay Start** (uitgestelde start) en draai vervolgens aan de draaiknop om de uitgestelde starttijd te selecteren.

7. Warmhouden is standaard ingeschakeld. Druk op **Keep Warm** (warmhouden) om de functie uit te schakelen.
8. Druk op **Start**. Het display toont **Preheating** (voorverwarmen) en de Instant Pot Duo Plus bouwt druk op.

Het kan 10 tot 15 minuten duren voordat de kookdruk wordt bereikt.

Koken

1. Wanneer de Instant Pot op druk is, verschijnt het bericht **Do Not Open Lid** (deksel niet openen) op het display. Het koken begint en het apparaat geeft **Cooking** (koken) weer.
2. De kooktijd begint af te tellen.

*U kunt op elk moment op **Cancel** (annuleren) drukken om het koken te stoppen.*

Einde van het koken

1. Wanneer de timer 00:00 uur bereikt, stopt het koken.
2. Wanneer de warmhoudfunctie is ingeschakeld, loopt de **Time** (tijd) opt.

Stoom afblazen

Kies de stoomafgiftemethode die geschikt is voor uw recept.

Voor gedetailleerde informatie, zie "Stoom afblazen."

KEEP WARM (WARM HOUDEN)

Bij veel slimme programma's kun je de warmhoudfunctie zo instellen dat deze na het koken automatisch wordt ingeschakeld, maar je kunt de warmhoudfunctie ook afzonderlijk gebruiken om voedsel op te warmen.

Warm houden na het koken

1. Nadat het koken is voltooid, begint het automatische warm houden. De timer toont de verstreken **Time** (tijd), tot maximaal 10 uur.
2. Om de automatische verwarming uit te schakelen (ofwel tijdens het koken of tijdens automatisch verwarmen), druk op **Keep Warm** en het lampje boven de knop gaat uit.

Voedsel opnieuw verwarmen

1. Druk in de standby-modus op **Keep Warm** (warm houden).
2. De standaard bereidingstijd knippert. Druk om te selecteren op de draaiknop. U kunt de waarde ook wijzigen door deze te wijzigen met de draaiknop en vervolgens op de draaiknop te drukken om deze te selecteren.
3. Het standaard **temperatuurniveau** knippert. Druk op de draaiknop om te selecteren. Of wijzig de waarde door aan de draaiknop te draaien.

Programma	Standaard kooktijd	Standaard temperatuur	Min/Max kooktijd
Manual (handmatig)	10 uur (10:00)	High (hoog)	30 minuten / 10 uur (00:30 / 10:00)

SCHOONMAKEN

Maak uw Instant Pot Duo Plus na elk gebruik schoon. Haal vóór het reinigen altijd de stekker uit het stopcontact en laat alle onderdelen afkoelen tot kamertemperatuur. Zorg ervoor dat alle oppervlakken droog zijn vóór gebruik of opslag.

Deel	Reinigingsinstructies
Accessoires <ul style="list-style-type: none">• Gebruik van stoom• Condensatiecollecto	<ul style="list-style-type: none">• Na elk gebruik wassen• Met de hand afwassen met heet water en een mild afwasmiddel of in de vaatwasser op het bovenste rek• Gebruik nooit agressieve chemische reinigingsmiddelen, poeders of schuursponsjes op de accessoires• Leeg de condenscollector en spoel deze af na elk gebruik
Verzamelcontainer <ul style="list-style-type: none">• Afsluitring, deksel en onderdelen• Anti-blokkeerbescherming• Afsluitring• Stoomaflaatventiel• Siliconen dop• Stoomventilatie-deksel	<ul style="list-style-type: none">• Met de hand afwassen met heet water en een mild afwasmiddel of in de vaatwasser op het bovenste rek• Verwijder vóór het wassen alle kleine onderdelen uit het deksel.• Reinig de binnenkant van de stoomaflaatventiel en antiblokkeerschild om verstoppingen te voorkomen.• Om het water uit het deksel te laten lopen na het afwassen, pakt u de handgreep van het deksel vast en houdt u het deksel verticaal boven een gootsteen, en draait deze helemaal rond.• Plaats het deksel na het reinigen ondersteboven op de Instant Pot.• Bewaar afdichtingsringen op een goed geventileerde plaats, om de geur te verdrijven• Om geurtjes uit de afdichting te verwijderen, toevoegen voeg 250 ml water en 250 ml) witte azijn toe aan de binnenpan, draai 5-10 minuten Pressure Cook (snellkoken) en gebruik vervolgens de snelle stoomafgifte.

Binnenpan	<ul style="list-style-type: none"> • Na elk gebruik wassen. • Met de hand afwassen met heet water en een mild afwasmiddel of in de vaatwasser * • Mogelijk moet u kalkvlekken verwijderen met een met azijn doordrenkte spons en schrobben • Als er hardnekkige of aangebrande voedselresten aanwezig zijn, laat deze dan een paar uur in heet water weken voordat u ze afwast • Laat alle buitenoppervlakken drogen voordat u ze terug in de Instant Pot plaatst
Stroomkabel	<ul style="list-style-type: none"> • Gebruik een lichtvochtige doek om eventuele deeltjes van het snoer te vegen
Kooktoestel	<ul style="list-style-type: none"> • Veeg de binnenkant van de panbodem en de condensrand af met een licht vochtige doek en laat aan de lucht drogen. • Reinig de buitenkant van de kookplaat en het bedieningspaneel met een zachte, vochtige doek of spons.

** Enige verkleuring kan optreden na reiniging in de vaatwasser, maar dit heeft geen invloed op de veiligheid of prestaties van het apparaat.*

PROBLEMEN OPLOSSEN

Probleem	Oorzaak	Oplossing
Moeite om deksel te sluiten	Afdichtring niet goed geïnstalleerd	<ul style="list-style-type: none"> Plaats de afdichtring terug en zorg ervoor dat hij goed achter het afdichtringrek zit.
	Inhoud in pan is nog heet	<ul style="list-style-type: none"> Zet de stoomvrijgaveknop op Ventileren en laat het deksel op de pan zakken.
Moeite om deksel te openen	Druk in de pan	<ul style="list-style-type: none"> Laat de druk ontsnappen volgens het recept; open het deksel pas nadat het vlotterventiel naar beneden is gezakt.
Binnenpan zit vast aan deksel bij het koken	Door afkoeling van de binnenpot kan zuigkracht ontstaan, waardoor de binnenpot aan het deksel blijft kleven.	<ul style="list-style-type: none"> Om het vacuüm op te heffen, zet je Steam Release op Vent.
Er lekt stoom uit de zijkant van het deksel.	Geen afdichtring in deksel	<ul style="list-style-type: none"> Installeer de afdichtring.
	Afdichtring beschadigd of niet goed geïnstalleerd.	<ul style="list-style-type: none"> Vervang de afdichtring.
	Voedselresten aan afdichtring.	<ul style="list-style-type: none"> Verwijder de afdichtring en maak hem grondig schoon.
	Deksel niet goed gesloten.	<ul style="list-style-type: none"> Open en sluit het deksel.
	Het afdichtringrek is krom of uit het midden.	<ul style="list-style-type: none"> Verwijder de afdichtring van het deksel, controleer het afdichtringrek op krommingen of vervormingen. Neem contact op met Consumentenzorg.
Klein beetje stoom lekt/ruist uit ontlufter tijdens kookcyclus	De binnenrand van de kooktoestel kan vervormd zijn.	<ul style="list-style-type: none"> Controleer op vervorming en neem contact op met Consumer Care.
	Kookplaat regelt overdruk	<ul style="list-style-type: none"> Dit is normaal; geen actie vereist.

Probleem	Oorzaak	Oplossing
Er komt stoom uit de ontluichtingsopening als de schakelaar voor stoomontlading in de verzegelde stand staat.	Niet genoeg vloeistof in de binnenpan.	<ul style="list-style-type: none"> Voeg dunne vloeistof op waterbasis toe aan de binnenste pan, afhankelijk van de grootte: 5,7L = 375 mL 7,6L = 500 mL
	Storing in controle druksensor	<ul style="list-style-type: none"> Neem contact op met klantenservice
	Interne stoomaflaatventiel niet goed geplaatst	<ul style="list-style-type: none"> Controleer of de schakelaar voor Steam Release (stoomvrijgave) op Verzegelen staat.
Het scherm blijft leeg na het aansluiten van het netsnoer.	Slechte stroomaansluiting of geen stroom.	<ul style="list-style-type: none"> Controleer het netsnoer op beschadigingen. Neem contact op met Consumentenzorg als u schade opmerkt. Controleer of het stopcontact stroom krijgt.
	De elektrische zekering van het kooktoestel is doorgebrand.	<ul style="list-style-type: none"> Neem contact op met klantenservice.
Af en toe een klikkend of licht krakend geluid.	Het geluid van het schakelen van de stroom en het uitzetten van de drukplaat bij wisselende temperaturen.	<ul style="list-style-type: none"> Dit is normaal; geen actie nodig.
	Bodem van de binnenpot is nat.	<ul style="list-style-type: none"> Veeg de buitenkant van de binnenpan schoon. Zorg ervoor dat het verwarmingselement droog is voordat u de binnenpan in de pan plaatst.
Foutcode verschijnt op display en kookplaat piept continu	Er is een probleem met het kooktoestel	<ul style="list-style-type: none"> Lees "Foutcodes" voor instructies.

FOUTCODES

Als het bedieningspaneel een foutcode uit deze lijst weergeeft, is er een probleem met de Duo Plus. Hier ziet u welke acties u moet ondernemen om het probleem op te lossen.

Probleem	Veroorzaakt	Oplossing
C1 C2 C6 C6H C6L	Defecte sensor	<ul style="list-style-type: none">• Contacteer de Klantenservice.
C5	De temperatuur is te hoog de binnenpan niet in de Instant Pot is geplaatst.	<ul style="list-style-type: none">• Klantenservice. Druk op Cancel (annuleren) en wacht tot het verwarmingselement is afgekoeld; zorg ervoor dat er geen vreemde voorwerpen op de bodem van het kooktoestel liggen; plaats de kooktoestel terug in de kookplaatbasis en voer de opdrachten opnieuw in.
C5	De temperatuur is te hoog omdat er geen water in de binnenpan zit.	<ul style="list-style-type: none">• Controleer of de bodem van de kooktoestel verbrand is. Voeg, afhankelijk van de grootte, een dunne vloeistof op waterbasis toe aan de kooktoestel.• 5,7 liter (375 ml) 7,6L (500ml)
C7 of NeePr	Het verwarmingselement is defect.	<ul style="list-style-type: none">• Neem contact op met de klantenservice.
C7 of NeePr	Niet genoeg vloeistof.	<ul style="list-style-type: none">• Voeg een dunne vloeistof op waterbasis toe aan de binnenpot, afhankelijk van de grootte:• 5,7 liter (375 ml) 7,6L (500ml)
C7 of NeePr	De snelontgrendelingsknop bevindt zich in de Ventilatiepositie	<ul style="list-style-type: none">• Controleer de stoomvrijgaveschakelaar om er zeker van te zijn dat deze in de afdichtpositie staat.
Lid	Het deksel staat niet in de juiste positie voor het geselecteerde programma.	<ul style="list-style-type: none">• Open en sluit het deksel. Gebruik geen deksel als u de Sauté-functie gebruikt.
Food burn	Hoge temperatuur aan bodem van binnenpan gedetecteerd; Het kooktoestel verlaagt automatisch de temperatuur om oververhitting te voorkomen	<ul style="list-style-type: none">• Zetmeelafzettingen op de bodem van de binnenpan kan de warmteafgifte hebben geblokkeerd.• Zet het kooktoestel Off (uit), laat de druk ontsnappen volgens het recept en onderzoek de bodem van de binnenpan.

Probleem	Oorzaak	Oplossing
PrSE	Tijdens één kookprogramma zonder De druk is opgebouwd.	<ul style="list-style-type: none">• Zet de stoomvrijgaveschakelaar op ontluchten.

AANVULLENDE INFORMATIE

Neem contact op met de klantenservice op

<https://www.instantpot.nl/service/contact/>

E-mail: info@instantpot.nl

Telefoon: +31 (0)85 301 2306

Kooktabellen en nog meer recepten

<https://instantpot.nl/recepten/>

Reserveonderdelen en accessoires

<https://www.instantpot.nl/accessoires>

Product specificaties

Model	Volume	Vermogen	Stroom	Gewicht	Afmetingen
DPPC604	5,7 liter	1000 W	120V/ 60Hz	5,58 kg	cm: 34,1 L x 34 B x 32,4 H

GARANTIE

Beperkte garantie

Instant Brands (Ireland) Limited en Instant Brands Inc. (gezamenlijk het "Bedrijf") garanderen dat dit apparaat bij normaal huishoudelijk gebruik vrij is van defecten in vakmanschap en materialen gedurende een periode van één (1) jaar vanaf de oorspronkelijke aankoopdatum. Deze beperkte garantie is alleen van toepassing op de oorspronkelijke koper en wanneer het apparaat in de EU wordt gebruikt.

Deze garantie is niet van toepassing op gebruik van het apparaat buiten de EU.

Een bewijs van de oorspronkelijke aankoopdatum en, indien van toepassing, de retourzending van uw apparaat zijn vereist om service te ontvangen onder deze Beperkte Garantie. Op voorwaarde dat dit apparaat wordt bediend en onderhouden in overeenstemming met de schriftelijke instructies die bij het apparaat zijn gevoegd (ook beschikbaar op nstantpot.nl), zal het Bedrijf, naar eigen goeddunken, ofwel: (i) defecten in materialen en vakmanschap corrigeren, of (ii) vervang het apparaat. Als het apparaat wordt vervangen, vervalt de beperkte garantie op het vervangende apparaat 12 maanden daarna. Datum van oorspronkelijke aankoop door de consument. Transportkosten die onder de garantie vallen, worden niet door het bedrijf gedekt. Beperkingen en uitsluitingen Elke wijziging of poging tot wijziging aan uw apparaat kan de veilige werking van het apparaat aantasten en kan leiden tot ernstig letsel of schade. Bij elke wijziging of poging tot wijziging aan uw apparaat of enig onderdeel van het apparaat vervalt de garantie, tenzij een dergelijke wijziging(s) of wijziging(en) zijn uitdrukkelijk goedgekeurd door het Bedrijf.

Deze garantie dekt niet (1) normale slijtage; (2) Schade veroorzaakt door nalatigheid, oneigenlijk of verkeerd gebruik van het apparaat, onjuiste montage of demontage, niet-naleving van de bedieningsinstructies, het niet uitvoeren van passende en noodzakelijke onderhoudswerkzaamheden, overmacht (zoals brand, overstromingen, orkanen en tornado's) of door het nalaten dit te doen, reparaties of wijzigingen die zijn besteld of geautoriseerd door het Bedrijf, en (3) reparaties aan het apparaat als gevolg van gebruik anders dan normaal huishoudelijk gebruik of op een manier die niet in overeenstemming is met de gepubliceerde instructies of bedieningsinstructies. Voor zover toegestaan door de toepasselijke wetgeving, is de aansprakelijkheid van het Bedrijf voor elk vermoedelijk defect apparaat of onderdeel beperkt tot de reparatie of vervanging van het apparaat of apparaatonderdeel en zal de aankoopprijs van een vergelijkbaar vervangend apparaat niet overschrijden. hierin en voor zover toegestaan door de wet (1) geeft het Bedrijf geen garanties, voorwaarden of verklaringen van welke aard dan ook met betrekking tot het apparaat of enig onderdeel dat onder deze garantie valt, expliciet, impliciet, handels-, gebruiks- of anderszins, en (2) het Bedrijf is niet verantwoordelijk en zal niet aansprakelijk zijn voor indirecte, incidentele of vervolgschade die voortvloeit uit of verband houdt met het gebruik of de prestaties van het apparaat, of voor schade die verband houdt met economisch verlies, verlies van eigendom, verlies van inkomen of winst, verlies van genot of gebruik, kosten voor verwijdering, installatie of enige andere gevolgschade van welke aard dan ook. Mogelijk hebt u andere rechten en rechtsmiddelen dan die onder deze Beperkte Garantie onder de toepasselijke wetgeving.

GARANTIE

Kenners bv

's-Gravenweg 332A 2911BK

Nieuwerkerk aan den IJssel

E-mail: info@kenners.nl

Telefoon: +31 (0)85 301 2306

Deze garantie is voor het laatst bijgewerkt op 1 september 2019 en is van toepassing op alle producten vanaf [1. november 2019] producten verkocht. Als u uw product met een oudere versie van de garantie heeft ontvangen, geldt dit nog steeds.

recycling

Dit apparaat voldoet aan Richtlijn 2012/19/EU betreffende de verwijdering van afgedankte elektrische en elektronische apparatuur (AEEA-richtlijn). Dit apparaat voldoet aan de Europese richtlijn inzake elektromagnetische compatibiliteit (EMC) 2014/30/EU en de laagspanningsrichtlijn (NSR) 2014/35/EU in hun respectieve geldige versies. Deze markering betekent dat dit product binnen de EU niet met het normale huishoudelijke afval mag worden weggegooid. Om mogelijke schade aan het milieu of de gezondheid door ongecontroleerde afvalverwerking te voorkomen, verantwoord recyclen en zo het duurzame hergebruik van grondstoffen bevorderen. Gebruik de retour- en inzamelsystemen om uw gebruikte apparaat terug te sturen of neem contact op met de klantenservice voor meer informatie over recycling of het AEEA-beleid.



Kenners

Officiële importeur &
distributeur van Instant Brands
in de Benelux

Kenners bv

's-Gravenweg 332A 2911BK
Nieuwerkerk aan den IJssel

E-mail: info@kenners.nl

Telefoon: +31 (0)85 301 2306

www.instantpot.nl

Instant Brands (EMEA) Limited

1 Christchurch Way, Woking,
Surrey, GU21 6JG, UK

Instant Brands (Ireland) Limited

Suite 6, Rineanna House, Shannon
Free Zone, Shannon, Co Clare,
Ireland, V14 CA36

instantpot.co.uk

© **2023 Instant Brands LLC**

INSTANT und INSTANT BRANDS
sind eingetragene Warenzeichen
von Instant Brands Holdings Inc.